



swiss  made

stewi



Innovative Schweizer Qualität seit 60 Jahren

Mit unseren Produkt-Innovationen waren wir meist einen Schritt voraus. Unser erster Gebrauchsartikel, die praktische und damals Aufsehen erregende Wäschespinne, wurde in unserem kleinen Betrieb selbst gefertigt. Inzwischen ist die Firma STEWI gross geworden, aber eines ist geblieben: Nach wie vor werden die Artikel im eigenen Betrieb fabriziert und montiert. Und treu geblieben sind wir auch dem Leitspruch: hohe Qualität aus einer Hand!

Garantie und Service für zufriedene Kunden

Zufriedene Kunden sind treue Kunden! Schon lange bieten wir deshalb ausgedehnte Garantiefristen und kulante Behandlung bei Schadenfällen und Defekten. Wir danken Ihnen, wenn auch Sie sich für Qualität entscheiden und unsere Produktvorteile nutzen.

*Stewi AG
Ihr Walter Steiner*

Qualité Suisse innovante depuis 60 ans

La plupart du temps, nos produits innovateurs nous permettaient d'avoir une longueur d'avance. Notre premier article destiné à l'usage quotidien, le séchoir-parasol, pratique et révolutionnaire à l'époque, a été fabriqué dans notre propre petite entreprise. Entretiens, l'entreprise STEWI a gagné en ampleur, mais une chose n'a pas changé: Les articles sont encore fabriqués et montés dans notre propre entreprise. Et nous sommes toujours restés fidèles à notre devise: Une qualité supérieure d'une seule source!

Garantie et service pour une clientèle satisfaite

Les clients satisfaits sont des clients fidèles! Nous offrons depuis longtemps des délais de garantie plus longs et un traitement à l'amiable des cas de dommages et de défauts. Nous vous remercions d'opter vous aussi pour la qualité, afin de profiter des avantages de nos produits.

*Stewi AG
Cordialement vôtre, Walter Steiner*

Innovative Swiss Quality for 60 years

We have always been one step ahead with our product innovations. Our first consumer product, the practical and at the time sensational rotary dryer, was manufactured in our small plant. In the meantime, STEWI has grown but one thing has stayed the same: Our products are manufactured and assembled in our own plant. And we have remained true to our mission: High quality from a single source!

Guarantee and service for satisfied clients

Satisfied clients are loyal clients! Therefore, for a long time we have offered extended guarantees and generous terms when handling damages and defects. We would like to thank you for deciding to take advantage of our quality and product benefits.

*Stewi AG
Yours, Walter Steiner*

Content

LadyPlus	Wäscheschirm/Séchoir parapluie/Rotary Dryer	4-5
First Lady	Wäscheschirm/Séchoir parapluie/Rotary Dryer	6-7
Lady	Wäscheschirm/Séchoir parapluie/Rotary Dryer	8-9
Lady Compact	Wäscheschirm/Séchoir parapluie/Rotary Dryer	10-11
De Luxe	Wäscheschirm/Séchoir parapluie/Rotary Dryer	12-13
Favorit	Wäscheschirm/Séchoir parapluie/Rotary Dryer	14-15
Libelle	Wäschetrockner/Séchoir universel/Universal Dryer	16-17
Libelle XL	Wäschetrockner/Séchoir universel/Universal Dryer	18-19
Combi Maxi	Wäschetrockner/Sèche-linge/Laundry Rack	20-21
Teleskop	Wäschetrockner/Sèche-linge/Laundry Rack	22-23
Variant	Wäschetrockner/Sèche-linge/Laundry Rack	24-25
DH-Libelle	Deckentrockner/Séchoir plafonnier/Ceiling Dryer	26-27
DH-Libelle XL	Deckentrockner/Séchoir plafonnier/Ceiling Dryer	28-29
Lift	Deckentrockner/Séchoir plafonnier/Ceiling Dryer	30-31
Jumbo	Deckentrockner/Séchoir plafonnier/Ceiling Dryer	32-33
Sunny Top	Sonnenschirm / Parasol / Parasol	34-35

Stewi AG

Rudolf Diesel-Strasse 11
Postfach
CH-8401 Winterthur
Telefon +41 (0)52 232 25 21
Fax +41 (0)52 233 23 36

swiss  made

Stewi GmbH

Uhlandstrasse 196
D-78224 Singen
Telefon 0800 330 47 56
Fax 0800 330 47 57

mail@stewi.com
www.stewi.com



LadyPlus

Wäscheschirm
Séchoir parapluie
Rotary Dryer

LadyPlus



Neu

Automatischer Leineneinzug

Nouveau

Retrait automatique de la
corde d'étendage

New

Automatic line retraction

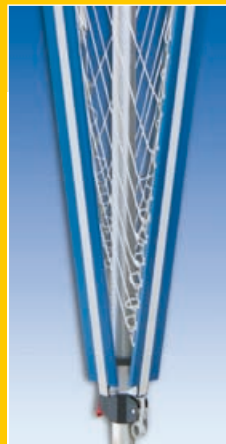

Das Besondere

- 60 m Wäscheleine
- Beim Schliessen automatischer Leineneinzug
- Sterneile und Seilschutzklappen aus Aluminium

Le particulier

- 60 m de cordage
- Retrait automatique de la corde d'étendage à la fermeture
- Coulisseaux et clapets de protection en aluminium

Special features

- 60 m line
- Automatic line retraction on closing
- Star parts and protective flaps made out of durable aluminium

stewi



Überzeugende Vorteile

- Schmutz- und wettergeschützte Leinen durch farbbeschichtete Aluminium-Seilschutzklappen
- Aufzugseil auf Handhöhe, kein Bücken
- Inkl. Bodenhülse zum Einbetonieren

Werkstoffe

- Stabile Konstruktion aus Aluminium
- Sternteil aus Aluminium
- Reissfeste Wäscheleine aus Polyester

Technische Daten

Standrohr	ø 50 mm
Spannweite	225 cm
Diagonale	321 cm
Gewicht	7,3 kg

Art.-Nr. Farben

Art.-Nr.	Farben	EAN-Code
846	ultramarinblau	7610741008468
850	grau-metallisé	7610741008505

Zubehör

- 1 Bodenhülse aus Kunststoff, ø 50 mm, Art.-Nr. 654
- 2 Reduktionshülse, ø 50/55 mm, Art.-Nr. 6301
- 3 Bodenhülse aus Aluminium, ø 55 mm, Art.-Nr. 650
- 4 Bodenfundament zum Einschlagen, Art.-Nr. 658
- 5 Schutzhülle, Art.-Nr. 1112

Avantages convaincants

- Cordage protégé contre les salissures et les conditions atmosphériques
- Cordelette d'élévation à hauteur de mains, pas besoin de se baisser
- Y inclus douille pour bétonner

Matériel

- Construction stable en aluminium
- Coulisseaux en aluminium
- Corde d'étendage résistante en polyester

Données techniques

Mât central	ø 50 mm
Écartement	225 cm
Diagonale	321 cm
Poids	7,3 kg

Art. no. Couleur

Art. no.	Couleur	EAN-Code
846	bleu-outremer	7610741008468
850	argent-metallisé	7610741008505

Accessoires

- 1 Douille en plastique, ø 50 mm, art. no. 654
- 2 Raccord de réduction, ø 50/55 mm, art. no. 6301
- 3 Douille en aluminium, ø 55 mm, art. no. 650
- 4 Douille à enfoncer, art. no. 658
- 5 Housse de protection, art. no. 1112

Convincing advantages

- Dirt and weather-protected lines
- Pull-line at hand height avoids bending
- Including ground socket for embedding in concrete

Materials

- Rigid structure made of aluminium
- Star part made of aluminium
- Extra strong drying line made of polyester

Technical Data

Standing pipe	ø 50 mm
Span width	225 cm
Diagonal	321 cm
Weight	7.3 kg

Art. no. Colours

Art. no.	Colours	EAN Code
846	ultramarina-blue	7610741008468
850	silver-grey	7610741008505

Accessories

- 1 Plastic ground socket, ø 50 mm, art. no. 654
- 2 Reducing sleeve, ø 50/55 mm, art. no. 6301
- 3 Ground socket made of aluminium, ø 55 mm, art. no. 650
- 4 Ground socket for slamming into the soil, art. no. 658
- 5 Protective cover, art. no. 1112

First Lady

Wäscheschirm
Séchoir parapluie
Rotary Dryer

First Lady



Das Besondere

- 60m Wäscheleine
- Beschichtete Aluminiumschutzklappen
- Ganze Mechanik aus eloxiertem Aluminium
- Bequemes Öffnen auf Handhöhe mittels Aufzugseil
- Höhenverstellbar

Le particulier

- 60m de cordage
- Clapets de protection en aluminium
- Toute la mécanique en aluminium anodisé
- Ouverture pratique et confortable à hauteur des mains
- Hauteur réglable

Special features

- 60m washing line
- Coated aluminium protective flaps
- Entire mechanism made of anodised aluminium
- Convenient opening at hand height using pull-line
- Adjustable height

stewi

First Lady

Wäscheschirm

First Lady

Séchoir parapluie

First Lady

Rotary Dryer

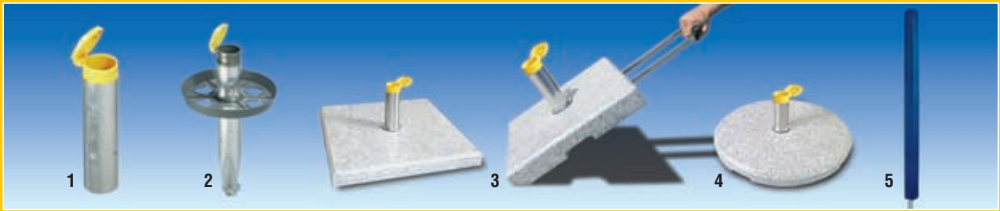

Überzeugende Vorteile

- Schmutz- und wettergeschützte Leinen durch farbbeschichtete Aluminium-Seilschutzklappen
- Aufzugseil auf Handhöhe, kein Bücken
- Wäscheleine auswechselbar
- Inkl. Bodenhülse zum Einbetonieren (1)

Werkstoffe

- Stabile Konstruktion aus Aluminium
- Sternenteil aus Aluminium
- Reissfeste Wäscheleine aus Polyester

Technische Daten

Standrohr	ø 55 mm
Spannweite	225 cm
Diagonale	328 cm
Gewicht	6,8 kg

Art.-Nr.	Farben	EAN-Code
900	blau	7610741009007
920	rot	4004442009207
918	silber	7610741009184

Zubehör

- 1 Bodenhülse aus Alu, mit Deckel, Art.-Nr. 650
- 2 Bodenfundament zum Einschlagen, Art.-Nr. 658
- 3 Terrassensockel Granit, 55 kg, 4-eckig, Art.-Nr. 397
- 4 Terrassensockel Granit, 55 kg, rund, Art.-Nr. 398
- 5 Schutzhülle, Art.-Nr. 1112
Ersatzleine, 60m, Art.-Nr. 8239

Avantages convaincants

- Cordage protégé contre les salissures et les conditions atmosphériques
- Cordelette d'élévation à hauteur de mains, pas besoin de se baisser
- Corde d'étendage échangeable
- Y inclus socle à bétonner (1)

Matériel

- Construction stable en aluminium
- Coulisseaux en aluminium
- Corde d'étendage résistante en polyester

Données techniques

Mât central	ø 55 mm
Écartement	225 cm
Diagonale	328 cm
Poids	6,8 kg

Art. no.	Couleur	EAN-Code
900	bleu	7610741009007
920	rouge	4004442009207
918	argent	7610741009184

Accessoires

- 1 Douille en aluminium, avec couvercle, art. no. 650
- 2 Douille à enfoncer, art. no. 658
- 3 Socle pour terrasse granit, 55 kg, carré, art. no. 397
- 4 Socle pour terrasse granit, 55 kg, rond, art. no. 398
- 5 Housse de protection, art. no. 1112
Corde de rechange, 60m, art. no. 8239

Convincing advantages

- Dirt and weather-protected lines, covered by aluminium flaps
- Pull-line at hand height avoids bending
- Washing line can be replaced
- Including ground socket for embedding in concrete (1)

Materials

- Rigid structure made of aluminium
- Star part made of aluminium
- Extra strong washing line made of polyester

Technical Data

Standing pipe	ø 55 mm
Span width	225 cm
Diagonal	328 cm
Weight	6.8 kg

Art. no.	Colours	EAN Code
900	blue	7610741009007
920	red	4004442009207
918	silver	7610741009184

Accessories

- 1 Ground socket made of aluminium, with cover, art. no. 650
- 2 Ground socket for slamming into the soil, art. no. 658
- 3 Terrace stand granite, 55 kg, square, art. no. 397
- 4 Terrace stand granite, 55 kg, round, art. no. 398
- 5 Protective cover, art. no. 1112
Replacement line, 60m, art. no. 8239



Produktänderungen vorbehalten

Sous réserve de modification du produit

We reserve the right to make changes to the product

Lady

Wäscheschirm
Séchoir parapluie
Rotary Dryer

Lady



Das Besondere

- 50m oder 60m Wäscheleine
- Beschichtete Aluminium-schutzklappen
- Ganze Mechanik aus eloxiertem Aluminium
- Bequemes Öffnen auf Handhöhe mittels Aufzugseil
- Höhenverstellbar

Le particulier

- 50m ou 60m de cordage
- Clapets de protection en aluminium
- Toute la mécanique en aluminium anodisé
- Ouverture pratique et confortable à hauteur des mains
- Hauteur réglable

Special features

- 50m or 60m washing line
- Coated aluminium protective flaps
- Entire mechanism made from anodised aluminium
- Convenient opening at hand height using pull-line
- Adjustable height

stewi

Lady

Wäscheschirm

Lady

Séchoir parapluie

Lady

Rotary Dryer



Überzeugende Vorteile

- Schmutz- und wettergeschützte Leinen
- Aufzugseil auf Handhöhe, kein Bücken
- Wäscheleine auswechselbar
- Inkl. Kunststoffbodenhülse zum Einbetonieren (1)

Werkstoffe

- Stabile Konstruktion aus Aluminium
- Sternenteil aus Aluminium
- Reissfeste Wäscheleine aus Polyester

Technische Daten	50 m/60 m
Standrohr	ø 50 mm / ø 50 mm
Spannweite	209 cm / 225 cm
Diagonale	300 cm / 328 cm
Gewicht	6,1 kg / 6,3 kg

Art.-Nr.	Farben	EAN-Code
810 (60 m)	silber	4004442008057
816 (60 m)	blau	7610741008161
840 (50 m)	blau	7610741008406

Zubehör

- 1 Bodenhülse aus Kunststoff ø 50 mm, Art.-Nr. 654
 - 2 Reduktionshülse ø 50/55 mm, Art.-Nr. 6301
 - 3 Bodenhülse aus Aluminium ø 55 mm, Art.-Nr. 650 (für Lady nur mit Reduktionshülse Art.-Nr. 6301)
 - 4 Bodenfundament zum Einschlagen, Art.-Nr. 658
 - 5 Terrassensockel Granit, 55 kg, 4-eckig, Art.-Nr. 397
 - 6 Terrassensockel Granit, 55 kg, rund, Art.-Nr. 398
 - 7 Schutzhülle, Art.-Nr. 1112
- Ersatzleine, Typ Lady, 50 m/60 m, Art.-Nr. 8239

Avantagés convaincants

- Cordage protégé contre les salissures et les conditions atmosphériques
- Cordelette d'élévation à hauteur de mains, pas besoin de se baisser
- Corde d'étendage échangeable
- Y inclus douille en plastique à bétonner (1)

Matériel

- Construction stable en aluminium
- Coulisseaux en aluminium
- Corde d'étendage résistante en polyester

Données techniques	50 m/60 m
Mât central	ø 50 mm / ø 50 mm
Écartement	209 cm / 225 cm
Diagonale	300 cm / 328 cm
Poids	6,1 kg / 6,3 kg

Art. no.	Couleurs	EAN-Code
810 (60 m)	argent	4004442008057
816 (60 m)	bleu	7610741008161
840 (50 m)	bleu	7610741008406

Accessoires

- 1 Douille en plastique ø 50 mm, art. no. 654
 - 2 Raccord de réduction ø 50/55 mm, art. no. 6301
 - 3 Douille en aluminium ø 55 mm, art. no. 650 (pour Lady seulement avec raccord de réduction, art. no. 6301)
 - 4 Douille à enfoncer, art. no. 658
 - 5 Socle pour terrasse granit, 55 kg, carré, art. no. 397
 - 6 Socle pour terrasse granit, 55 kg, rond, art. no. 398
 - 7 Housse de protection, art. no. 1112
- Corde de recharge, Type Lady, 50 m/60 m, art. no. 8239

Convincing advantages

- Dirt and weather-protected lines
- Pull-line at hand height avoids bending
- Washing line can be replaced
- Including plastic ground socket for embedding in concrete (1)

Materials

- Rigid structure made of aluminium
- Star part made of aluminium
- Extra strong washing line made of polyester

Technical Data	50 m/60 m
Standing pipe	ø 50 mm / ø 50 mm
Span width	209 cm / 225 cm
Diagonal	300 cm / 328 cm
Weight	6.1 kg / 6.3 kg

Art. no.	Colours	EAN Code
810 (60 m)	silver	4004442008057
816 (60 m)	blue	7610741008161
840 (50 m)	blue	7610741008406

Accessories

- 1 Ground socket made from plastic, ø 50 mm, art. no. 654
 - 2 Reducing sleeve, ø 50/55 mm, art. no. 6301
 - 3 Ground socket made from aluminium, ø 55 mm, art. no. 650 (for Lady only with reducing socket art. no. 6301)
 - 4 Ground socket for slamming into the soil, art. no. 658
 - 5 Terrace stand granite, 55 kg, square, art. no. 397
 - 6 Terrace stand granite, 55 kg, round, art. no. 398
 - 7 Protective cover, art. no. 1112
- Replacement line, Type Lady, 50 m/60 m, art. no. 8239



Produktänderungen vorbehalten
 Sous réserve de modification du produit
 We reserve the right to make changes to the product

Lady Compact

Wäscheschirm
Séchoir parapluie
Rotary Dryer

Lady Compact



Neu!

Geschlossen nur 175 cm lang –
der kompakteste Wäsche-
schirm von Stewi.

Nouveau!

En état fermé 175 cm de
longue – le sèche linge Stewi
le plus compact!

New!

When closed only 175 cm
(69") long – the most compact
rotary dryer from Stewi!



Das Besondere

- 50 m Wäscheleine
- teleskopartig ausziehbares Kompaktrrohr – kompakter geht's nicht!
- Leinenschutz durch Aluminium Seilschutzklappen
- praktisches und bequemes Öffnen mittels Seilzug auf Handhöhe
- Bedienungshöhe einstellbar

Le particulier

- 50 m de corde
- Mât centrale télescopique – au plus compacte possible
- Cordage protégé par des clapets en aluminium
- Cordelette d'élévation à hauteur des mains – pas besoin de se baisser
- Hauteur réglable

Special features

- 50 m drying line
- telescope-like pole – our Lady compact cannot be more compact!
- Drying lines are protected by coated aluminium flaps
- Pull-line at hand height avoids bending
- Adjustable height

Lady Compact

Wäscheschirm 50 m

Séchoir parapluie 50 m

Rotary Dryer 50 m



Überzeugende Vorteile

- Lässt sich mit 175 cm Gesamtlänge leicht wegräumen
- Stabile Konstruktion aus Aluminium
- Sternenteile aus Aluminium
- Reissfeste Wäscheleine aus Polyester

Technische Daten

Standrohr	ø 50 mm
Spannweite	209 cm
Diagonale	300 cm
Gewicht	6,2 kg

Art.-Nr.	Farbe	EAN-Code
860	silbergrau	7610741008604

Avantages convaincants

- Facile à ranger avec la longueur de 175 cm seulement
- Construction stable en aluminium
- Coulisseaux en aluminium
- Corde d'étendage résistante en polyester

Données techniques

Mât central	ø 50 mm
Ecartement	209 cm
Diagonale	300 cm
Poids	6,2 kg

Art. no.	Couleur	EAN-Code
860	gris-argent	7610741008604

Convincing advantages

- Easy to be stored with total length of 175 cm only
- Rigid structure made of aluminium
- Star parts made of aluminium
- Extra strong drying line made of polyester

Technical Data

Standing pipe	ø 50 mm
Span width	209 cm
Diagonal	300 cm
Weight	6,2 kg

Art. no.	Colour	EAN-Code
860	silver-grey	7610741008604

Zubehör

- 1 Bodenhülse aus Kunststoff, ø 50 mm, Art.-Nr. 654
- 2 Reduktionshülse, ø 50/55 mm, Art.-Nr. 6302
- 3 Bodenhülse aus Aluminium, ø 55 mm, Art.-Nr. 650
- 4 Bodenfundament zum Einschlagen, ø 55/50 mm, Art.-Nr. 658
- 5 Terrassensockel Granit, 55 kg, 4-eckig, Art.-Nr. 397
- 6 Terrassensockel Granit, 55 kg, rund, Art.-Nr. 398
- 7 Schutzhülle, Art.-Nr. 1112

Accessoires

- 1 Douille en plastique, ø 50 mm, art. no. 654
- 2 Raccord de réduction, ø 50/55 mm, art. no. 6302
- 3 Douille en aluminium, ø 55 mm, art. no. 650
- 4 Douille à enfoncer, ø 55/50 mm, art. no. 658
- 5 Socle pour terrasse granit, 55 kg, carré art. no. 397
- 6 Socle pour terrasse granit, 55 kg, rond art. no. 398
- 7 Housse de protection, art. no. 1112

Accessories

- 1 Plastic ground socket, ø 50 mm, art. no. 654
- 2 Reducing sleeve, ø 50/55 mm, art. no. 6302
- 3 Ground socket made of aluminium, ø 55 mm, art. no. 650
- 4 Ground socket for slamming into the soil, ø 55/50 mm, art. no. 658
- 5 Terrace stand granite, 55 kg, square art. no. 397
- 6 Terrace stand granite, 55 kg, round, art. no. 398
- 7 Protective cover, art. no. 1112



Produktänderungen vorbehalten

Sous réserve de modification du produit

We reserve the right to make changes to the product

De Luxe

Wäscheschirm
Séchoir parapluie
Rotary Dryer

De Luxe

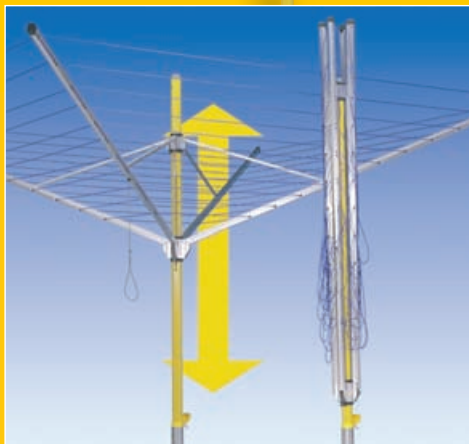

Das Besondere

- Der stabile Schweizer Klassiker!
- 60 oder 70 m Leine
- Praktisches und bequemes Öffnen auf Handhöhe mittels Aufzugseil
- Höhenverstellbar

Le particulier

- Le classique suisse stable
- 60 ou 70 m de cordage
- Ouverture pratique et confortable à hauteur des mains avec la cordelette d'élévation
- Hauteur réglable

Special features

- Rigid, classical Swiss style
- 60 or 70 m line
- Practical and convenient opening at hand height using pull-line
- Adjustable height

stewi

De Luxe

Wäscheschirm

De Luxe

Séchoir parapluie

De Luxe

Rotary Dryer



Überzeugende Vorteile

- Tausendfach bewährte Konstruktion
- Aufzugseil auf Handhöhe, kein Bücken
- Wäscheleine auswechselbar
- Inkl. Alubodenhülse zum Einbetonieren (1)

Werkstoffe

- Stabile Konstruktion aus Aluminium
- Sternenteil aus Aluminium
- Reissfeste Wäscheleine aus kunststoffummanteltem Polyester

Technische Daten 60 Meter

Standrohr	ø 55 mm
Spannweite	225 cm
Diagonale	328 cm
Gewicht	5,6 kg

Art.-Nr.	Farbe	EAN-Code
550	gelb/alu	4004442005506

Technische Daten 70 Meter

Standrohr	ø 55 mm
Spannweite	275 cm
Diagonale	395 cm
Gewicht	6,8 kg

Art.-Nr.	Farbe	EAN-Code
700	gelb/alu	4004442006008

Zubehör

- 1 Bodenhülse aus Alu, mit Deckel, Art.-Nr.650
 - 2 Bodenfundament zum Einschlagen, Art.-Nr.658
 - 3 Terrassensockel Granit, 55 kg, 4-eckig, Art.-Nr.397
 - 4 Terrassensockel Granit, 55 kg, rund, Art.-Nr.398
 - 5 Schutzhülle mit Reissverschluss, Art.-Nr.1115
- Ersatzleine, 70 m, Art.-Nr.1032

Avantages convaincants

- Construction éprouvée mille fois
- Cordelette d'élévation à hauteur de mains, pas besoin de se baisser
- Corde d'étendage échangeable
- Y inclus douille en aluminium à bétonner (1)

Matériel

- Construction stable en aluminium
- Coulisseaux en aluminium
- Corde d'étendage en polyester résistante gainée en plastique

Données techniques 60 mètres

Mât central	ø 55 mm
Écartement	225 cm
Diagonale	328 cm
Poids	5,6 kg

Art. no.	Couleur	EAN-Code
550	jaune/alu	4004442005506

Données techniques 70 mètres

Mât central	ø 55 mm
Écartement	275 cm
Diagonale	395 cm
Poids	6,8 kg

Art. no.	Couleur	EAN-Code
700	jaune/alu	4004442006008

Accessoires

- 1 Douille en aluminium, avec couvercle, art. no. 650
 - 2 Douille à enfoncer, art. no. 658
 - 3 Socle pour terrasse granit, 55 kg, carré, art. no. 397
 - 4 Socle pour terrasse granit, 55 kg, rond, art. no. 398
 - 5 Housse de protection avec fermeture éclair, art. no. 1115
- Corde de rechange, 70 m, art. no. 1032

Convincing advantages

- Structure proven over and again
- Pull-line at hand height avoids bending
- Washing line can be replaced
- Including aluminium ground socket for embedding in concrete (1)

Materials

- Rigid structure made of aluminium
- Star part made of aluminium
- Extra strong washing line made of plastic covered polyester

Technical Data 60 Metres

Standing pipe	ø 55 mm
Span width	225 cm
Diagonal	328 cm
Weight	5.6 kg

Art. no.	Colour	EAN Code
550	yellow/alu	4004442005506

Technical Data 70 Metres

Standing pipe	ø 55 mm
Span width	275 cm
Diagonal	395 cm
Weight	6.8 kg

Art. no.	Colour	EAN Code
700	yellow/alu	4004442006008

Accessories

- 1 Base socket made of aluminium, with lid, art. no. 650
 - 2 Ground socket for driving into the soil, art. no. 658
 - 3 Terrace stand granite, 55 kg, square, art. no. 397
 - 4 Terrace stand granite, 55 kg, round, no. 398
 - 5 Protective cover with zip, art. no. 1115
- Replacement line, 70 m, art. no. 1032

Favorit

Wäscheschirm
Séchoir parapluie
Rotary Dryer

Favorit



Das Besondere

- 60 m Leine
- Höhenverstellbar

Le particulier

- 60 m de cordage
- Hauteur réglable

Special features

- 60 m line
- Adjustable height

stewi



Überzeugende Vorteile

- Tausendfach bewährte Konstruktion
- Aufzugeisil auf Handhöhe, kein Bücken
- Wäscheleine auswechselbar
- Inkl. Kunststoffbodenhülle zum Einbetonieren (1)

Werkstoffe

- Stabile Konstruktion aus Aluminium
- Sternenteil aus Kunststoff mit UV-Schutz
- Reissfeste Wäscheleine aus Polyester

Technische Daten

Standrohr	ø 55 mm
Spannweite	227 cm
Diagonale	316 cm
Gewicht	5,3 kg

Art.-Nr.	Farben	EAN-Code
400	alu/blau	4004442004103

Zubehör

- 1 Bodenhülle aus Kunststoff, ø 55 mm, Art.-Nr. 657
 - 2 Bodenhülle aus Aluminium, ø 55 mm, Art.-Nr. 650
 - 3 Bodenfundament zum Einschlagen, Art.-Nr. 658
 - 4 Terrassensockel Granit, 55 kg, 4-eckig, Art.-Nr. 397
 - 5 Terrassensockel Granit, 55 kg, rund, Art.-Nr. 398
 - 6 Schutzhülle mit Reissverschluss, Art.-Nr. 1115
- Ersatzleine, 70 m, Art.-Nr. 1032

Avantages convaincants

- Construction éprouvée mille fois
- Cordelette d'élévation à hauteur de mains, pas besoin de se baisser
- Corde d'étendage échangeable
- Y inclus douille synthétique à bétonner (1)

Matériel

- Construction stable en aluminium
- Coulisseaux synthétique avec protection UV
- Corde d'étendage résistante en polyester

Données techniques

Mât central	ø 55 mm
Écartement	227 cm
Diagonale	316 cm
Poids	5,3 kg

Art. no.	Couleur	EAN-Code
400	alu/bleu	4004442004103

Accessoires

- 1 Douille en plastique, ø 55 mm, art. no. 657
 - 2 Douille en aluminium, ø 55 mm, art. no. 650
 - 3 Douille à enfoncer, art. no. 658
 - 4 Socle pour terrasse granit, 55 kg, carré, art. no. 397
 - 5 Socle pour terrasse granit, 55 kg, rond, art. no. 398
 - 6 Housse de protection avec fermeture éclair, art. no. 1115
- Corde de rechange, 70 m, art. no. 1032

Convincing advantages

- Structure proven over and again
- Pull-line at hand height avoids bending
- Washing line can be replaced
- Including plastic socket for embedding in concrete (1)

Materials

- Rigid structure made of aluminium
- Star part made of plastic with UV protection
- Extra strong washing line made of polyester

Technical Data

Standing pipe	ø 55 mm
Span width	227 cm
Diagonal	316 cm
Weight	5,3 kg

Art. no.	Colours	EAN Code
400	alu/blue	4004442004103

Accessories

- 1 Plastic ground socket, ø 55 mm, art. no. 657
 - 2 Ground socket made of aluminium, ø 55 mm, art. no. 650
 - 3 Ground socket for slamming into the soil, art. no. 658
 - 4 Terrace stand granite, 55 kg, square, art. no. 397
 - 5 Terrace stand granite, 55 kg, round, art. no. 398
 - 6 Protective cover with zip, art. no. 1115
- Replacement line, 70 m, art. no. 1032

Libelle

Wäschetrockner
Séchoir universel
Universal Dryer

Libelle



Trockenfläche 150 x 75 cm
Surface de séchage avec
150 x 75 cm
Drying surface of
150 x 75 cm



Das Besondere

- 20 m Trockenlänge (10 Leinen à 1,5 m)
- Stufenlose Höhenverstellung von 110–175 cm
- Zum schmalen Stab zusammenklappbar
- Mit Kreuzfuß
- Auch als Sonnenschutz einsetzbar

Le particulier

- 20 m de longueur de séchage (10 cordes à 1,5 m)
- Hauteur réglable en continu de 110 à 175 cm
- Répliable en une mince baguette
- A pied en croix
- Également utilisable comme parasoleil

Special features

- 20 m drying length (10 drying lines of 1.5 m)
- Smooth height adjustment from 110–175 cm/3.61–5.74 ft
- Can be folded up to form a narrow rod
- With cross foot
- Can also be used as a sun shade

Libelle

Wäschetrockner

Libelle

Séchoir universel

Libelle

Universal Dryer



Überzeugende Vorteile

- In der Höhe verstellbar
- Leinen im zusammengeklappten Zustand vor Schmutz geschützt
- Klappbarer Kreuzfuss, Standfläche 1,30 x 1,30 m
- Trockenfläche neig- und einklappbar
- Mit separatem Sonnendach als Schattenspendler verwendbar (siehe Zubehör)
- Mit Deckenbefestigung (bis 110 cm absenkbar) erhältlich (siehe Zubehör)
- Alle Teile können problemlos ausgetauscht werden
- Drei Anwendungsmöglichkeiten

Werkstoffe

- Stabile Aluminiumkonstruktion
- Reissfeste Wäscheleine aus kunststoffummanteltem Polyester
- Abschlussteile aus Kunststoff

Technische Daten

Länge	150 cm
Breite	75 cm
Gewicht	7,1 kg

Art.-Nr.	Farben	EAN-Code
298 mit Kreuzfuss	alu/blau	7610741002985

Zubehör

- 1 Libellen-Oberteil, Art.-Nr. 304
- 2 Deckenbefestigung mit Zugseil, Art.-Nr. 303 (nur mit Nr. 304)
- 3 Sonnendach sandgrau, Art.-Nr. 337
Sonnendach beige, Art.-Nr. 338
- 4 Kreuzfuss, Art.-Nr. 299
- 5 Schutzhülle, Art.-Nr. 295

Avantages convaincants

- Réglable en hauteur
- Cordage protégé des salissures à l'état plié
- Pied en croix rabattable, surface 1,30 x 1,30 m
- Surface de séchage inclinable et repliable
- Utilisable avec toile de parasol séparé comme ombrage (voir accessoires)
- Disponible avec la fixation au plafond (abaissement jusqu'à 110 cm)
- Toutes les pièces peuvent être échangées facilement
- Trois possibilités d'application

Matériel

- Construction stable en aluminium
- Corde d'étendage en polyester résistante avec enrobage synthétique
- Embouts en plastiques

Données techniques

Longueur	150 cm
Largeur	75 cm
Poids	7,1 kg

Art. no.	Couleur	EAN-Code
298 à pied en croix	alu/bleu	7610741002985

Accessoires

- 1 Partie supérieure Libelle, art. no. 304
- 2 Fixation plafond avec cordelette d'élévation, art. no. 303 (avec no. 304)
- 3 Toile de parasol gris sable, art. no. 337
Toile de parasol beige, art. no. 338
- 4 Pied en croix, art. no. 299
- 5 Housse de protection, art. no. 295

Convincing advantages

- Adjustable height
- In folded condition, lines protected against dirt
- Foldable cross foot, measures 1.30 x 1.30 m
- Drying surface can be inclined and folded up
- Can be used as a sunshade with separate sun roof (see accessories)
- Also available with ceiling attachment (can be lowered by up to 110 cm/3.61 ft) (see accessories)
- All parts can be replaced easily
- Three possibilities of applications

Materials

- Rigid aluminium structure
- Extra strong washing lines of plastic covered polyester
- End pieces made of plastic

Technical Data

Length	150 cm / 4.92 ft
Width	75 cm / 2.46 ft
Weight	7.1 kg / 15.65 lbs

Art. no.	Colours	EAN Code
298 with cross foot	alu/blue	7610741002985

Accessories

- 1 Libelle upper part, art. no. 304
- 2 Ceiling mount with pulley, art. no. 303, (with no. 304)
- 3 Sun roof sand-grey, art. no. 337
Sun roof beige, art. no. 338
- 4 Cross foot, art. no. 299
- 5 Protective cover, art. no. 295

Libelle XL

Wäschetrockner
Séchoir universel
Universal Dryer

Libelle XL



Neu!

Mit grosser Trockenfläche
165 x 75 cm – Platz für Ihre
Bettwäsche!

Nouveau!

Plus grande surface de
séchage avec 165 x 75 cm
– idéal pour vos draps!

New!

Enlarge drying surface of
165 x 75 cm (65" x 29.5")
for big pieces of laundry

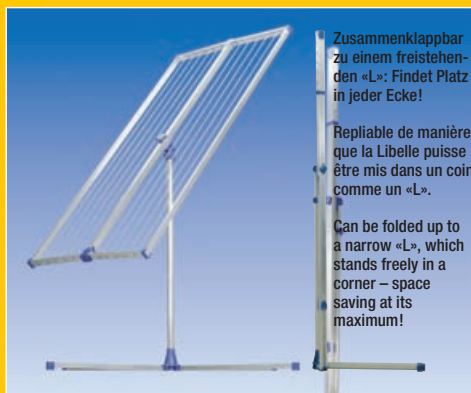

Zusammenklappbar
zu einem freistehenden
«L»: Findet Platz
in jeder Ecke!

Repliable de manière
à ce que la Libelle puisse
être mis dans un coin
comme un «L».

Can be folded up to
a narrow «L», which
stands freely in a
corner – space
saving at its
maximum!



Das Besondere

- 22 m Aufhängelänge
- Trockenfläche 165 x 75 cm
- Stufenlose Höhenverstellung von 110–175 cm
- Zum schmalen Stab zusammenklappbar
- Auch als Sonnenschutz

Le particulier

- 22 m de longueur de séchage
- Surface de séchage 165 x 175 cm
- Hauteur réglable en continu de 110 à 175 cm
- Repliable en une mince baguette

Special features

- 22 m/24 yds hanging length
- Drying surface 165 x 75 cm
- Smooth height adjustment from 110–175 cm/65" x 29.5"
- Can be folded up to form a narrow rod

stewi

Libelle XL

Wäschetrockner

Libelle grande

Séchoir universel

Libelle XL

Universal Dryer

19



Überzeugende Vorteile

- In der Höhe verstellbar
- Leinen im zusammengeklappten Zustand vor Schmutz geschützt
- Trockenfläche neig- und einklappbar
- Mit Deckenbefestigung (bis 85 cm absenkbar) erhältlich (siehe Zubehör)
- Alle Teile können problemlos ausgetauscht werden
- Drei Anwendungsmöglichkeiten

Werkstoffe

- Stabile Aluminiumkonstruktion
- Reissfeste Wäscheleine aus kunststoffummanteltem Polyester
- Abschlussteile aus Kunststoff

Technische Daten

Länge	165 cm
Breite	75 cm
Gewicht	7,1 kg

Art.-Nr.	Farben	EAN-Code
292	alu/blau	7610741002923

Zubehör

- 1 Libellen-Oberteil XL, Art.-Nr. 289
- 2 Deckenbefestigung mit Zugseil, Art.-Nr. 303 (nur mit Nr. 289)
- 3 Sonnendach, Art.-Nr. 339

Avantages convaincants

- Réglable en hauteur
- Cordage protégé des salissures à l'état plié
- Pied en croix rabattable, surface 1,30x1,30 m
- Surface de séchage inclinable et repliable
- Disponible avec la fixation au plafond (abaissement jusqu'à 85 cm)
- Toutes les pièces peuvent être échangées facilement
- Trois possibilités d'application

Matériel

- Construction stable en aluminium
- Corde d'étendage en polyester résistante avec enrobage synthétique
- Embouts en plastiques

Données techniques

Longueur	165 cm
Largeur	75 cm
Poids	7,1 kg

Art. no.	Couleur	EAN-Code
292	alu/bleu	7610741002923

Accessoires

- 1 Partie supérieure Libelle XL, art. no. 289
- 2 Fixation plafond avec cordelette d'élévation, art. no. 303 (avec no. 289)
- 3 Toile de parasol, art. no. 339

Convincing advantages

- Adjustable height
- In folded condition, lines protected against dirt
- Foldable cross foot, measures 1.30x1.30 m
- Drying surface can be inclined and folded up
- Also available with ceiling attachment (can be lowered by up to 85 cm/2.79 ft) (see accessories)
- All parts can be replaced easily
- Four possibilities of applications

Materials

- Rigid aluminium structure
- Extra strong washing lines of plastic covered polyester
- End pieces made of plastic

Technical Data

Length	165 cm / 65"
Width	75 cm / 2.46 ft
Weight	7.1 kg / 15.65 lbs

Art. no.	Colours	EAN-Code
292	alu/blue	7610741002923

Accessories

- 1 Libelle upper part XL, art. no. 289
- 2 Ceiling mount with pulley, art. no. 303, (with no. 289)
- 3 Sun roof, art. no. 339



Produktänderungen vorbehalten

Sous réserve de modification du produit

We reserve the right to make changes to the product

Combi Maxi

Wäschetrockner
Sèche-linge
Clothes Dryer

Combi Maxi

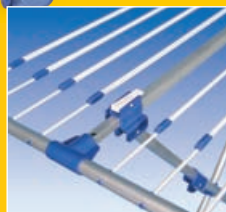

Das Besondere

- 8 Trockenstäbe
- verstellbar von 90–160 cm
- Fahrbar dank Rollen
- Flach zusammenklappbar
- Ideal für grosse und kleine Wäsche

Le particulier

- 8 barres d'étendage
- réglable de 90 à 160 cm
- Mobile grâce aux roulettes
- Repliable à plat
- Idéal pour grandes et petites lessives

Special features

- Adjustable from 90–160 cm / 2.95–5.25 ft
- With 8 drying rods
- Mobile, on rollers
- Can be folded flat
- Ideal for large and small items of laundry

stewi

Combi Maxi

Wäschetrockner

Combi Maxi

Sèche-linge

Combi Maxi

Clothes Dryer

21



Überzeugende Vorteile

- Ausziehbare Breite von 90 bis 160 cm
- Sowohl für kleine als auch für grosse Wäschestücke einsetzbar
- Dank grosser Rollen kann der Combi Maxi leicht verschoben werden
- Gerät kann flach zusammengeklappt werden

Werkstoffe

- Konstruktion aus Aluminium
- Trockenstäbe aus plastifiziertem Stahl
- Rollen und Abschlussteile aus Kunststoff

Technische Daten

Länge verstellbar	90–160 cm
Aufhängelänge	14,4 m
Tiefe	57 cm
Standhöhe	97 cm
Gewicht	3,6 kg

Art.-Nr.	Farben	EAN-Code
278	alu/blau	7610741002770

Avantages convaincants

- Largeur extensible de 90 à 160 cm
- Aussi bien pour petites que grosses pièces de lessive
- Grâce à de grandes roulettes, le Combi Maxi peut être facilement déplacé
- Le séchoir peut être replié à plat

Matériel

- Construction en aluminium
- Barres du séchoir en acier plastifié
- Roulettes et embouts en plastique

Données techniques

Longueur réglable	90–160 cm
Longueur d'étendage	14,4 m
Profondeur	57 cm
Position en hauteur	97 cm
Poids	3,6 kg

Art. no.	Couleur	EAN-Code
278	alu/bleu	7610741002770

Convincing advantages

- Extendable width from 90–160 cm / 2.95–5.25 ft
- Can be used for small as well as for large items of laundry
- The Combi Maxi can be moved easily, thanks to large rollers
- Dryer can be folded flat

Materials

- Made of aluminium
- Drying rods made of plastic-coated steel
- Rollers and end pieces made of plastic

Technical Data

Adjustable length	90–160 cm / 2.95–5.25 ft
Hanging length	14.4 m / 15.75 yds
Depth	57 cm / 1.87 ft
Vertical height	97 cm / 3.18 ft
Weight	3.6 kg / 7.94 lbs

Art. no.	Colours	EAN Code
278	alu/blue	7610741002770

Teleskop

Wäschetrockner
Sèche-linge
Laundry Rack

Teleskop Prestige

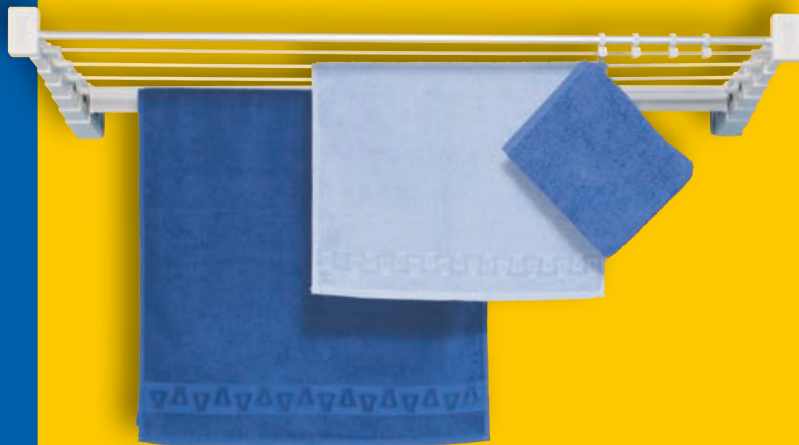

Das Besondere

- 5 Aufhängestäbe
- 1 Badetuchstange
- 4 Kleiderhaken
- Stufenlos ausziehbar
- Mit Aluschutzklappe

Le particulier

- 5 barres d'étendage
- 1 barre pour serviette de bain
- 4 crochets
- Extensible en continu
- Avec couvercle de protection en aluminium

Special features

- 5 drying rods
- 1 bath towel rail
- 4 clothes hooks
- Can be extended telescopic
- With protective aluminium flap

stewi

Teleskop

Wäschetrockner

Überzeugende Vorteile

- Elegantes Design
- Kleiner Platzbedarf
- Auch Teilbenützung möglich
- Bei Nichtgebrauch zusammenschiebbar
- Stäbe werden durch Aluschutzklappe geschützt
- Korrosionsresistente Konstruktion

Werkstoffe

- Aufhängestäbe aus verzinktem und kunststoffbeschichtetem Stahl
- Badetuchstange aus Aluminium
- Schutzklappe aus Aluminium
- Aufhängehaken aus Kunststoff
- Wandhalterungen aus Aluminium

Technische Daten

Ausziehbar bis 39 cm	
Gewicht 1,1 kg	Breite 60 cm
Gewicht 1,2 kg	Breite 70 cm
Gewicht 1,3 kg	Breite 80 cm
Gewicht 1,5 kg	Breite 100 cm
Bohrlochdistanz	
60 cm	586 mm
70 cm	650 mm
80 cm	764 mm
100 cm	964 mm

Art.-Nr.	Grösse	Farbe	EAN-Code
386	60 cm	weiss	4004442003861
366	60 cm	alu	4004442003663
376	70 cm	weiss	7610741003760
378	70 cm	alu	7610741003784
388	80 cm	weiss	4004442003885
368	80 cm	alu	4004442003687
390	100 cm	weiss	4004442003908
370	100 cm	alu	4004442003700

Zubehör

Inkl. Wandhalterung, Schrauben und Dübel

Grössen 60 und 80 cm

- Lieferbar in Postversand-Verpackung
- Verkaufsverpackung auf Anfrage

Teleskop

Sèche-linge

Avantages convaincants

- Design élégant
- Besoin en place réduit
- Emploi partiel possible
- Pliable hors emploi
- Les barres peuvent être protégées par le couvercle en aluminium
- Construction résistante à la corrosion

Matériel

- Barres d'étendage en acier galvanisé et enrobé de plastique
- Barre pour serviette de bain en aluminium
- Couvercle de protection en aluminium
- Crochets en plastique
- Fixation murale en aluminium

Données techniques

Extensible jusqu'à 39 cm	
Poids 1,1 kg	Largeur 60 cm
Poids 1,2 kg	Largeur 70 cm
Poids 1,3 kg	Largeur 80 cm
Poids 1,5 kg	Largeur 100 cm
Distance trous de perçement	
60 cm	586 mm
70 cm	650 mm
80 cm	764 mm
100 cm	964 mm

Art. no.	Grandeur	Couleur	EAN-Code
386	60 cm	blanc	4004442003861
366	60 cm	alu	4004442003663
376	70 cm	blanc	7610741003760
378	70 cm	alu	7610741003784
388	80 cm	blanc	4004442003885
368	80 cm	alu	4004442003687
390	100 cm	blanc	4004442003908
370	100 cm	alu	4004442003700

Accessoires

Y inclus fixation murale, vis et chevilles

Grandeurs 60 et 80 cm

- Disponible en emballage de poste
- Emballage de vente sur demande

Teleskop

Laundry Rack

Convincing advantages

- Elegant design
- Small space requirement
- Part use is also possible
- Can be retracted when not in use
- Rods can be protected by aluminium flap
- Corrosion-resistant structure

Materials

- Drying rods made of galvanized and plastic-coated steel
- Bath towel rail made of aluminium
- Protective flap made of aluminium
- Clothes hooks made of plastic
- Wall holders made of aluminium

Technical Data

Extensible to 39 cm / 15.3 in	
Weight 1.1 kg	Width 60cm
Weight 1.2 kg	Width 70 cm
Weight 1.3 kg	Width 80cm
Weight 1.5 kg	Width 100 cm
Drill hole spacing	
60cm	586mm
70 cm	650 mm
80cm	764mm
100 cm	964 mm

Art. no.	Size	Colour	EANCode
386	60 cm	white	4004442003861
366	60 cm	alu	4004442003663
376	70 cm	white	7610741003760
378	70 cm	alu	7610741003784
388	80 cm	white	4004442003885
368	80 cm	alu	4004442003687
390	100 cm	white	4004442003908
370	100 cm	alu	4004442003700

Accessories

Including wall holder, screws and rawl plugs

Sizes 60 et 80 cm

- Available in mail order packaging
- Sales packaging available on request

Variant

Wäschetrockner
Sèche-linge
Clothes Dryer

Variant



Das Besondere

- Badewannen-Trockner mit 10m Aufhängelänge
- Zum Aufsetzen auf den Badewannenrand
- Federleicht, mit stabilem Aluminiumrahmen
- Knickgelenke stufenlos verstellbar

Le particulier

- Séchoir baignoire avec 10m de longueur d'étendage
- À poser sur le bord de la baignoire
- Léger comme une plume, avec cadre en aluminium stable
- Charnière réglable en continu

Special features

- Bathtub dryer with 10m/10.94 yds hanging length
- For placing on the edge of the bathtub
- Extremely light, with rigid aluminium frame
- Folding joints can be adjusted smoothly

stewi

Variant

Wäschetrockner

Variant

Sèche-linge

Variant

Clothes Dryer

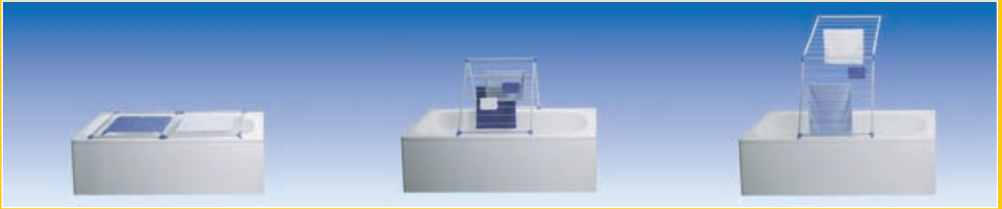

Überzeugende Vorteile

- Platzsparender Badewannentrockner mit 10 m Wäscheleine
- Flach aufgelegt eignet sich der Variant ausgezeichnet zum Trocknen von Pullovern und Strickwaren
- In Giebelform ideal zum Aufhängen von Klein- und Babywäsche
- Mit flachem Winkel lässt sich der Variant an die Wand lehnen (siehe Bild rechts) und ergibt so weitere Nutzungsmöglichkeiten
- Flach zusammenklappbar

Werkstoffe

- Gestellrahmen aus Aluminium
- Gelenke und Abschlüsse aus Kunststoff

Technische Daten

Breite	64 cm
Länge	64 cm
Länge ausgeklappt	130 cm
Gewicht	0,9 kg

Art.-Nr.	Farben	EAN-Code
314	alu/blau	7610741003142

Avantages convaincants

- Séchoir baignoire économisant la place avec 10 m de cordage
- Mis à plat, Variant se prête parfaitement au séchage des pull-overs et des articles tricotés
- En forme pignon, idéal pour petites pièces d'étendages
- Variant se laisse adosser à la paroi avec un faible angle (voir image droite), et donne ainsi d'autres possibilités d'utilisation
- Peut être replié à plat

Matériel

- Bâti en aluminium
- Charnières et embouts en plastique

Données techniques

Largeur	64 cm
Longueur	64 cm
Longueur déplié	130 cm
Poids	0,9 kg

Art. no.	Couleur	EAN-Code
314	alu/bleu	7610741003142

Convincing advantages

- Space-saving bathtub dryer with 10 m washing line
- When placed flat, the Variant is especially suitable for drying pullovers and knitted goods
- Placed in A-frame ideal for hanging up small items and baby clothes
- When flat, the Variant can lean against the wall (see picture at right) and thereby offers further possibilities of use
- Can be folded flat

Materials

- Frame made of aluminium
- Joints and end pieces made of plastic

Technical Data

Width	64 cm
Length	64 cm
Length, folded out	130 cm
Weight	0.9 kg

Art. no.	Colours	EAN Code
314	alu/blue	7610741003142

Deckentrockner
Séchoir plafonnier
Ceiling Dryer

DH-Libelle

Neu!

Die Libelle geht an die Decke
– der neue Deckentrockner
von Stewi!

Nouveau!

La libelle monte au plafond
– le nouveau séchoir
plafonnier de Stewi !

New!

A truly versatile, robust
ceiling dryer from Stewi!

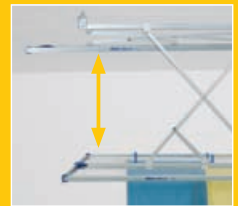

Das Besondere

- Die leichte Deckenhänge mit 20 m Aufhängelänge.
- Trocknungsrahmen aus Aluminium von 150 x 75 cm
- Trocknungsrahmen auswechselbar
- Durch Zusammenklappen können Leinen geschützt werden

Le particulier

- Le séchoir plafonnier léger avec 20 m de longueur de suspension
- Surface de séchage 150 x 75 cm fabriquée en aluminium
- Cadre de séchage échangeable
- Repliable en une mince baquette, les cordes à linges sont protégés

Special features

- This light-weight ceiling dryer has got 20 m hanging length
- Drying frame of 150 x 75 cm is made of aluminum
- Drying frame can be exchanged
- Drying lines can be protected by foldable frame

DH-Libelle

Deckentrockner

DH-Libelle

Séchoir plafonnier

DH-Libelle

Ceiling Dryer

27

Überzeugende Vorteile

- braucht wenig Platz unter der Decke (20 cm)
- Rahmen kann zusammengeklappt werden – Leinen sind geschützt
- Beweglichkeit nur in einer Achse: mehr Stabilität beim Wäscheaufhängen
- Zum bequemen Aufhängen der Wäsche kann der Deckentrockner DH-Libelle 104 cm weit von der Decke heruntergelassen werden
- Trocknungsrahmen kann entfernt bzw. gewechselt werden

Werkstoffe

- Stabile Aluminiumkonstruktion
- Reissfeste Wäscheleine aus Polyester
- Abschlussteile aus Kunststoff

Technische Daten

Trocknungsrahmen	150 x 75 cm
Gewicht	3,1 kg

Art.-Nr.	Farben	EAN-Code
333	alu/blau	7610741003333

Als Zubehör erhältlich

- 289 Oberteil Libelle XL 165 x 75 cm
- 303 Deckenbefestigung
- 304 Oberteil Libelle 150 x 75 cm

Avantages convaincants

- N'utilise que peu de place sous le plafond (20 cm)
- Cadre de séchage est repliable – cordes sont protégés
- Flexibilité sur un seul axe uniquement: plus de stabilité pour suspendre du linge
- Pour l'étendage de manière confortable, le séchoir plafonnier DH-Libelle peut être abaissé (du plafond) jusqu'à 104 cm
- Le cadre de séchage peut être démonté ou échangé

Matériel

- Construction stable en aluminium
- Corde d'étendage en polyester résistante avec enrobage synthétique
- Embouts en plastiques

Données techniques

Cadre de séchage	150 x 75 cm
Poids	3,1 kg

Art.no.	Couleur	EAN-Code
333 à pied en croix	alu/bleu	7610741003333

Accessoires

- 289 Partie supérieure Libelle XL 165 x 75 cm
- 303 Fixation plafond avec cordelette
- 304 Partie supérieure Libelle 150 x 75 cm

Convincing advantages

- Uses little space under the ceiling (20 cm)
- Drying lines can be protected by foldable frame
- Flexibility in one direction only – more stability for hanging up laundry
- The unit can be lowered down from the ceiling up to 104 cm for easy hanging of laundry
- Drying frame can be replaced easily

Materials

- Rigid aluminium structure
- Extra strong washing lines of plastic covered polyester
- End pieces made of plastic

Technical Data

Drying frame	150 x 75 cm
Weight	3.1 kg / 15.65 lbs

Art.no.	Colours	EAN Code
333 with cross foot	alu/blue	7610741003333

Accessories

- 289 Libelle XL upper part 165 x 75 cm
- 303 Ceiling mount with pulley
- 304 Libelle upper part 150 x 75 cm

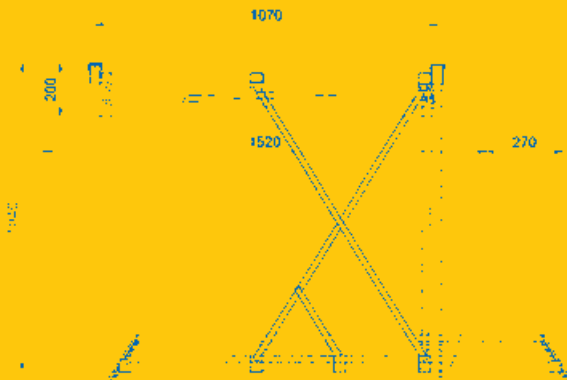

Produktänderungen vorbehalten
Sous réserve de modification du produit
We reserve the right to make changes to the product

Deckentrockner
Séchoir plafonnier
Ceiling Dryer

DH Libelle XL



Neu!
Ein stabiler und leichter
Deckentrockner mit genug
Platz für die Bettwäsche!

Nouveau!
Un séchoir plafonnier léger
avec assez de place pour vos
draps!

New!
A light-weight ceiling dryer
with enough hanging space
for your bed-sheets!

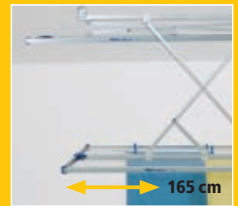

Das Besondere

- Platz- und raumsparendes Trocknen mit einem grossen Deckentrockner
- ganzer Trockner aus Aluminium – Trocknungsrahmen, 165 x 75 cm
- Trocknungsrahmen auswechselbar
- Durch Zusammenklappen können Leinen geschützt werden
- Befestigung an der Decke mittels Zugleine und Klinkenmechanik
- Einstellbar auf individuelle Höhe: Fixierung der Zugleine auf dem mittleren Alu-Profil des Rahmens

Le particulier

- Sèche linge économisant de la place avec un grand séchoir plafonnier
- Séchoir fabriqué en aluminium – cadre de séchage 165 x 75 cm
- Cadre de séchage échangeable
- Cordes protégées avec un cadre pliable
- A baisser du plafond avec cordelette de tirage et arrêt à cliquet
- Ajustable au niveau individuel : Fixation avec cordelette de tirage au tuyau carré au milieu

Special Features

- Large ceiling dryer allows drying laundry in a space-saving manner
- Ceiling dryer made of aluminium – drying frame 165 x 75 cm (64.7 x 29.5 in.)
- Drying frame can be changed
- Fold-up frame provides protection for the washing lines
- Can be lowered from the ceiling with the pulling line and a latch
- Can be set on individual height: Use the pulling line to make a knot on the middle aluminium square tube

DH Libelle XL

Deckentrockner

Überzeugende Vorteile

- braucht wenig Platz unter der Decke (20 cm)
- Rahmen kann zusammengeklappt werden – Leinen sind geschützt
- Beweglichkeit nur in einer Achse: mehr Stabilität beim Wäscheaufhängen
- Zum bequemen Aufhängen der Wäsche kann der Deckentrockner DH Libelle XL 104 cm weit von der Decke heruntergelassen werden
- Trocknungsrahmen kann entfernt bzw. gewechselt werden

Werkstoffe

- Stabile Aluminiumkonstruktion
- Reissfeste Wäscheleine aus Polyester
- Abschlussteile aus Kunststoff

Technische Daten

Trocknungsrahmen	165 x 75 cm
Gewicht	3,3 kg

Art.-Nr.	Farben	EAN-Code
332	alu/blau	7610741003326

DH Libelle XL

Séchoir plafonnier

Avantages convaincants

- N'utilise que peu de place sous le plafond (20 cm)
- Cadre de séchage est repliable – cordes sont protégés
- Flexibilité sur un seul axe uniquement: plus de stabilité pour suspendre du linge
- Pour l'étendage de manière confortable, le séchoir plafonnier DH Libelle XL peut être abaissé (du plafond) jusqu'à 104 cm
- Le cadre de séchage peut être démonté ou échangé

Matériel

- Construction stable en aluminium
- Corde d'étendage en polyester résistante avec enrobage synthétique
- Embouts en plastiques

Données techniques

Cadre de séchage	165 x 75 cm
Poids	3,3 kg

Art.no.	Couleur	EAN-Code
332	alu/bleu	7610741003326

DH Libelle XL²⁹

Ceiling Dryer

Convincing advantages

- Uses little space under the ceiling (20 cm)
- Drying lines can be protected by foldable frame
- Flexibility in one direction only – more stability for hanging up laundry
- The unit can be lowered down from the ceiling up to 104 cm for easy hanging of laundry
- Drying frame can be replaced easily

Materials

- Rigid aluminium structure
- Extra strong washing lines of plastic covered polyester
- End pieces made of plastic

Technical Data

Drying frame	165 x 75 cm
Weight	3.3 kg / 15.65 lbs

Art.no.	Colours	EAN Code
332	alu/blue	7610741003326

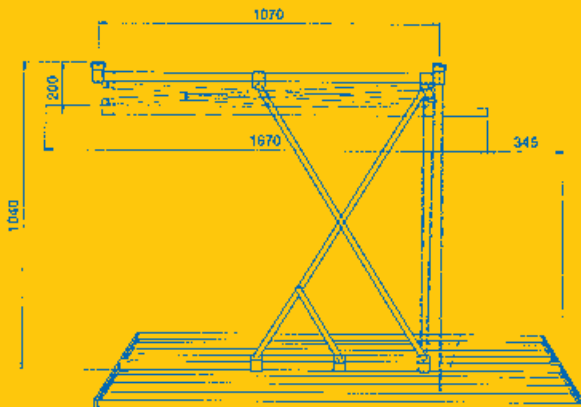

Produktänderungen vorbehalten
Sous réserve de modification du produit
We reserve the right to make changes to the product

Lift

Deckentrockner Séchoir plafonnier Ceiling Dryer

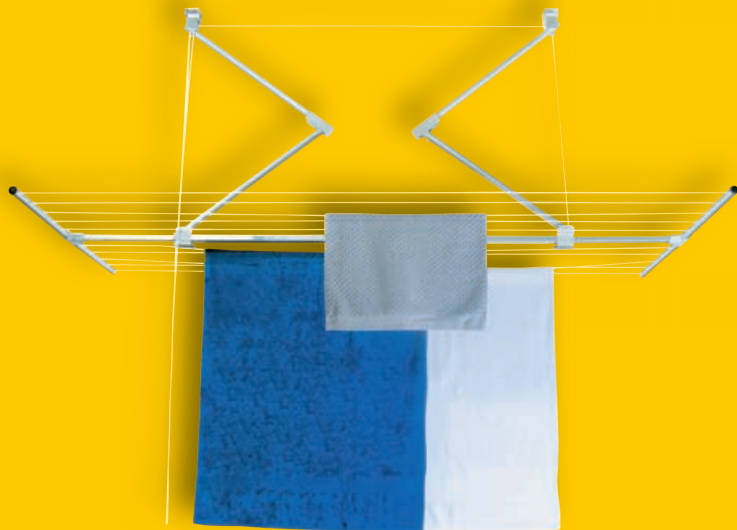

Das Besondere

- Die leichte Deckenhänge mit 18 m Leine
- Leinenlänge verstellbar von 128–184 cm
- Mit Zugleine absenkbar bis 110 cm
- Einfache und platzsparende Montage unter der Decke

Le particulier

- La hauteur d'étendage avec 18 m de cordage
- Longueur de cordage réglable de 128 à 184 cm
- Abaissable avec la corde lette d'élévation jusqu'à 110 cm
- Montage simple économisant de la place sous le plafond

Special features

- Lightweight ceiling dryer with 18 m/19.68 yds line
- Adjustable line length from 128–184 cm/4.2–6.04 ft
- Can be lowered by up to 110 cm/3.61 ft using pull-line
- Easy and space-saving mounting under the ceiling

stewi

Lift

Deckentrockner

Überzeugende Vorteile

- Der Lift eignet sich überall dort, wo platzsparend Wäsche aufgehängt werden soll
- Zum bequemen Aufhängen der Wäsche kann das Gerät bis 110 cm weit heruntergelassen werden
- Bei Nichtgebrauch wird der Trockner mittels Zugseil unter die Decke hochgezogen

Werkstoffe

- Konstruktion aus Aluminium
- Reissfeste Wäscheleine aus kunststoffummanteltem Polyester

Technische Daten

Länge ausziehbar	128–184 cm
Breite	70 cm
Gewicht	1,7 kg

Art.-Nr.	Farben	EAN-Code
272	alu / grau	7610741002732

Lift

Séchoir plafonnier

Avantages convaincants

- Le Lift convient particulièrement partout où de la lessive doit être étendue tout en économisant de la place
- Pour l'étendage, le séchoir plafonnier peut être abaissé à la hauteur idéale jusqu'à 110 cm
- Lorsque le séchoir plafonnier n'est pas utilisé, il est remonté au-dessous du plafond

Matériel

- Construction en aluminium
- Cordage en polyester résistant avec enrobage synthétique

Données techniques

Longueur réglable	128–184 cm
Largeur	70 cm
Poids	1,7 kg

Art. no.	couleur	EAN-Code
272	alu / gris	7610741002732

Lift

Ceiling Dryer

Convincing advantages

- The Lift is ideal for use anywhere where space for hanging up laundry is limited.
- Clothes can be hung up conveniently by pulling the ceiling dryer as far down as 110 cm / 3.61 ft
- When not in use, the ceiling dryer can be raised close to the ceiling using the pull-line

Materials

- Made of aluminium
- Extra strong washing lines made of plastic-coated polyester

Technical Data

Extendable length	128–184 cm / 4.2–6.04 ft
Width	70 cm / 2.3 ft
Weight	1.7 kg / 3.75 lbs

Art. no.	Colours	EAN Code
272	alu / grey	7610741002732

Jumbo

Deckentrockner
Séchoir plafonnier
Ceiling Dryer

Jumbo



Das Besondere

- Die grosse Deckenhänge mit 60 m Leine
- In Breite und Länge einstellbar
- Stufenloses Absenken mit Kurbel von 20–95 cm
- Einfache und platzsparende Montage unter der Decke

Le particulier

- Le grand séchoir plafonnier avec 60 m de cordage
- Réglable en largeur et longueur
- Abaissement continu avec manivelle de 20 à 95 cm
- Montage simple économisant de la place sous le plafond

Special features

- The large ceiling clothes dryer with 60 m line
- Both, width and length can be adjusted
- Smooth lowering in the range of 20–95 cm using hand crank
- Easy and space-saving mounting under the ceiling

stewi

Jumbo

Deckentrockner

Überzeugende Vorteile

- Der Jumbo von Stewi empfiehlt sich dort, wo keine Leinen gespannt werden sollen (z.B. Tischtennis-Raum, Garderobe, Waschküche, Balkon, Sitzplatz etc.)
- Zum Behängen wird der Deckentrockner mit der Handkurbel stufenlos auf die ideale Höhe herunter gefahren
- Bei Nichtgebrauch wird der Deckentrockner mit der Handkurbel bis unter die Decke gefahren

Werkstoffe

- Ganze Konstruktion aus Aluminium
- Reissfeste Wäscheleine aus kunststoffummanteltem Polyester
- Handkurbel aus plastikbeschichtetem Stahl

Technische Daten

Länge ausziehbar	200–310 cm
Breite	150–260 cm
Absenkhöhe	20–95 cm
Gewicht	22 kg

Art.-Nr.	Farbe	EAN-Code
276	alu	7610741002763

Jumbo

Séchoir plafonnier

Avantages convaincants

- Le Jumbo de Stewi est un avantage là, où le montage des cordes de linge, comme installation fixe, n'est pas recommandé (par exemple pièce pour tennis de table, garde-robes, chambre à lessive, balcon, terrasses, etc.)
- Pour l'étendage, le séchoir plafonnier peut être abaissé en continu avec la manivelle à la hauteur idéale
- Lorsque le séchoir plafonnier n'est pas utilisé, il est remonté au dessous du plafond

Matériel

- Construction entièrement en aluminium
- Cordage résistant en polyester avec enrobage synthétique
- Manivelle d'acier avec enrobage synthétique

Données techniques

Longueur réglable	200–310 cm
Largeur	150–260 cm
Hauteur d'abaissement	20–95 cm
Poids	22 kg

Art. no.	Couleur	EAN-Code
276	alu	7610741002763

Jumbo

Ceiling Dryer

Convincing advantages

- The Jumbo from Stewi is particularly suitable for use in places where a washing line should not be strung up (e.g. table tennis room, cloakroom, laundry room, balcony, terrace, etc.)
- To hang up clothes, the ceiling dryer is lowered smoothly to the ideal height using the hand crank
- When not in use, the ceiling dryer can be raised close to the ceiling using the hand crank

Materials

- Entire structure made of aluminium
- Extra strong washing line made from plastic-coated polyester
- Hand crank made of steel with plastic coating

Technical Data

Extendable length	200–310 cm
Width	150–260 cm
Lowering height	20–95 cm
Weight	22 kg

Art. no.	Colour	EAN Code
276	aluminium	7610741002763

Sunny-Top

Sonnenschirm
Parasol
Parasol

Sunny-Top

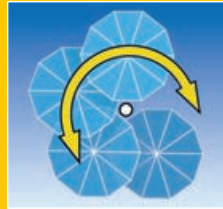

Das Besondere

- Freiarmschirm, Schattenfläche voll nutzbar
- Praktisches und bequemes Öffnen
- 360 Grad schwenkbar
- Bespannung in vielen attraktiven Farben
- In drei verschiedenen Größen erhältlich

Le particulier

- Parasol à baleines indépendantes, surface ombragée entièrement utilisable
- Ouverture pratique et commode
- Orientable à 360 degrés
- Revêtement en plusieurs coloris attrayants
- Disponible en trois tailles

Special features

- Offset parasol, all of the shaded area is available
- Practical and convenient opening
- 360 degree rotation range
- Covering in many attractive colours
- Available in three sizes

stewi

Sunny-Top

Sonnenschirm

Überzeugende Vorteile

- Leicht zu bedienen
- Platz unter dem Schirm voll nutzbar
- Strapazierfähiges Gestell dank Glasfaserstäben
- Schirm kann zur Schrägstellung nach hinten gekippt werden

Werkstoffe

- Stabile Konstruktion aus Aluminium
- Schirmgestell aus bruchfesten Glasfaserstäben
- Bespannung wetter- und reissfest aus Standard Polyester oder Airtex®
- Sternteile aus Aluminium

Technische Daten

ø 2,5 m

Höhe geschlossen	260 cm
Durchgangshöhe offen	170–195 cm
Gewicht ohne Bodenbefestigung	7 kg

ø 3,0 m

Höhe geschlossen	270 cm
Durchgangshöhe offen	170–195 cm
Gewicht ohne Bodenbefestigung	8 kg

ø 3,5 m

Höhe geschlossen	280 cm
Durchgangshöhe offen	170–195 cm
Gewicht ohne Bodenbefestigung	9,5 kg

Farben

Bitte entnehmen Sie die aktuellen Farben und Artikel-Nummern unserer separaten Farbkarte bzw. der Stoffmusterkarte.

Zubehör

Bitte entnehmen Sie das Zubehör aus der Website www.stewi.com, oder rufen Sie uns an Telefon +41 (0)52 232 25 21. Wir informieren Sie gerne.

Sunny-Top

Parasol

Avantages convaincants

- Facile à manier
- Espace en-dessous du parasol entièrement utilisable
- Cadre résistant grâce aux baleines en fibres de verre
- Le parasol peut être basculé vers l'arrière en position inclinée

Matériel

- Construction solide en aluminium
- Cadre du parasol en baleines de fibres de verre incassables
- Revêtement résistant aux intempéries et à la déchirure en polyester standard ou en Airtex®
- Coulisseeux en aluminium

Données techniques

ø 2,5 m

Hauteur, fermé	260 cm
Hauteur de passage, ouvert	170–195 cm
Poids sans fixation au sol	7 kg

ø 3,0 m

Hauteur, fermé	270 cm
Hauteur de passage, ouvert	170–195 cm
Poids sans fixation au sol	8 kg

ø 3,5 m

Hauteur, fermé	280 cm
Hauteur de passage, ouvert	170–195 cm
Poids sans fixation au sol	9,5 kg

Coloris

Pour toute information concernant les coloris et numéros d'articles actuels, veuillez consulter notre carte de coloris ou nos échantillons d'étoffes.

Accessoires

Pour les accessoires, veuillez prendre les informations du website www.stewi.com ou téléphonez à nous téléphone +41 (0)52 232 25 21. Nous vous informons avec plaisir.

Sunny-Top

Parasol

Convincing advantages

- Easy operation
- Full use of the shaded area
- Tough frame with fiberglass rods
- Backwards tilted umbrella position possible

Materials

- Stable aluminum construction
- Umbrella frame from break-resistant fiberglass rods
- Weather and tear-resistant covering from standard polyester or Airtex®
- Aluminum cap parts

Technical Data

Size ø 2.5 m

Height closed	260 cm
Clear area open	170–195 cm
Weight without floor mount	7 kg

Size ø 3.0 m

Height closed	270 cm
Clear area open	170–195 cm
Weight without floor mount	8 kg

Size ø 3.5 m

Height closed	280 cm
Clear area open	170–195 cm
Weight without floor mount	9.5 kg

Colours

Please see our separate color sheet and fabric sample cards for current colors and item numbers.

Accessories

As for the accessories, please refer to our website www.stewi.com or call us telephone +41 (0)52 232 25 21. We will be pleased to be at your service.

www.stewi.com

Stewi AG

Rudolf Diesel-Strasse 11
Postfach
CH-8401 Winterthur
Telefon +41 (0)52 232 25 21
Fax +41 (0)52 233 23 36

swiss  made

Stewi GmbH

Uhlandstrasse 196
D-78224 Singen
Telefon 0800 330 47 56
Fax 0800 330 47 57

mail@stewi.com
www.stewi.com



Vertrieb/Vente/Sales

02/11/7500